

BeoLab 11

Vejledning

BANG & OLUFSEN

ADVARSEL: For at reducere risikoen for brand og elektrisk stød må dette produkt ikke udsættes for regn eller fugt. Produktet må heller ikke udsættes for dryp eller stænk, og der må ikke placeres genstande fyldt med væske, f.eks. vaser, på udstyret.

Tag netledningen ud af stikkontakten for at afbryde strømforbindelsen helt. Afbryderen skal altid være nem at komme til.



Symbolet med et lyn i en trekant advarer om uisoleret 'farlig spænding' bag produktets afskærmning, som kan være stærk nok til at forårsage elektriske stød.



Symbolet med et udråbstegn i en trekant gør brugeren opmærksom på vigtige betjenings- og vedligeholdelsesinstruktioner, som kan findes i produktets vejledning.

Når du har sat subwooferen op som beskrevet på de følgende sider, skal du slutte hele systemet til lysnettet. Standbyindikatoren lyser rødt, hvilket betyder, at subwooferen står på standby og er klar til brug. Subwooferen er beregnet til at stå på standby, når den ikke er i brug.

Bemærk! Subwooferen beskytter automatisk sig selv, hvis den aktive højttalerenhed bliver overophedet. Subwooferens beskyttelseskreds aktiveres muligvis efter en periode med afspilning ved højt niveau.

Tænd og sluk – standbyindikator

Når Bang & Olufsen systemet tændes, aktiveres subwooferen automatisk. Den røde standbyindikator skifter til grøn, hvilket angiver, at subwooferen er tændt.

Når du slukker for systemet eller slår lyden fra, lyser standbyindikatoren rødt med det samme og indikerer dermed, at subwooferen ikke er i brug.

Subwooferbeskyttelse

Hvis den aktive højttalerenhed bliver overophedet, sænker subwooferen automatisk lydniveauet. Når enheden er afkølet igen, normaliseres lydniveauet gradvist. Hvis subwooferen udsættes for stor belastning i længere tid, deaktiveres al lyd automatisk.

I tilfælde af, at subwooferen deaktiverer lyden, lyser standbyindikatoren orange.

Sådan gendannes lyden:

- > Tag subwooferens netledning ud af stikkontakten.
- > Giv den aktive højttalerenhed tid til at køle af.
- > Sæt subwooferens netledning i stikkontakten igen.

Kontakt din Bang & Olufsen forhandler, hvis problemet varer ved.

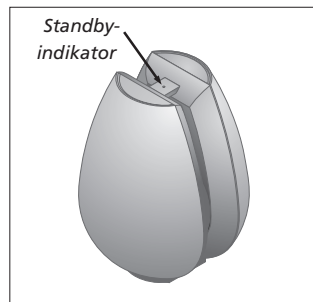

Rengør subwooferen

Tør støv af overfladerne med en tør, blød klud. Pletter og snavs kan fjernes med en fugtig blød klud og en opløsning af vand og et mildt rengøringsmiddel, f.eks. opvaskemiddel.

Brug aldrig sprit eller andre opløsningsmidler til rengøring af subwooferen.

Bemærk! Høj musik i længere tid kan medføre høreskader.

Opsæt subwooferen

Det anbefales at følge

nedestående fremgangsmåde:

- Tag systemets netledning ud af stikkontakten.
- Placer subwooferen som beskrevet i afsnittet *Tilpas subwooferen til opsætningen* (side 8). Hvis du vil fastgøre subwooferen til noget bestemt ekstraudstyr, skal du se den tilhørende vejledning.
- Indstil omskifterne korrekt – se afsnittet *Tilpas subwooferen til opsætningen* (side 8-9).
- Tilslut dine højttalere som beskrevet i afsnittet *Tilslut højttalersystemet* (side 6-7).
- Slut hele systemet til lysnettet igen.

Forholdsregler

- Sørg for, at subwooferen placeres og tilsluttes i overensstemmelse med instruktionerne i denne vejledning. Brug kun godkendte Bang & Olufsen stande eller vægbeslag for at undgå personskade!
- Der kan kun slukkes helt for strømmen til subwooferen ved at tage netledningen ud af stikkontakten.
- Mellemrummet mellem subwooferens enheder må ikke blokeres.
- Subwooferen er udelukkende beregnet til indendørs brug under tørre forhold og inden for et temperaturområde på 10-40 °C.
- Husk, at hver højttaler i en opsætning skal tilsluttes en stikkontakt. Bang & Olufsen højttalere er designet til at være tilsluttet lysnettet hele tiden, så de automatisk kan tændes.
- Forsøg aldrig at åbne subwooferen. Produktet må kun åbnes af en uddannet servicetekniker.

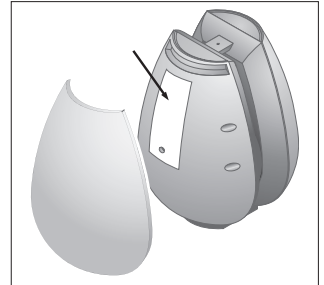

Her sidder mærkaten med produktidentifikationen. Subwooferen bør kun skilles ad af uddannede serviceteknikere, da den ellers kan beskadiges.

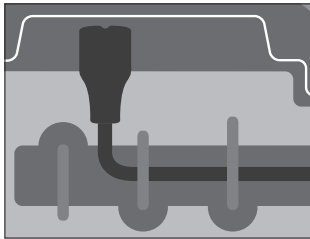
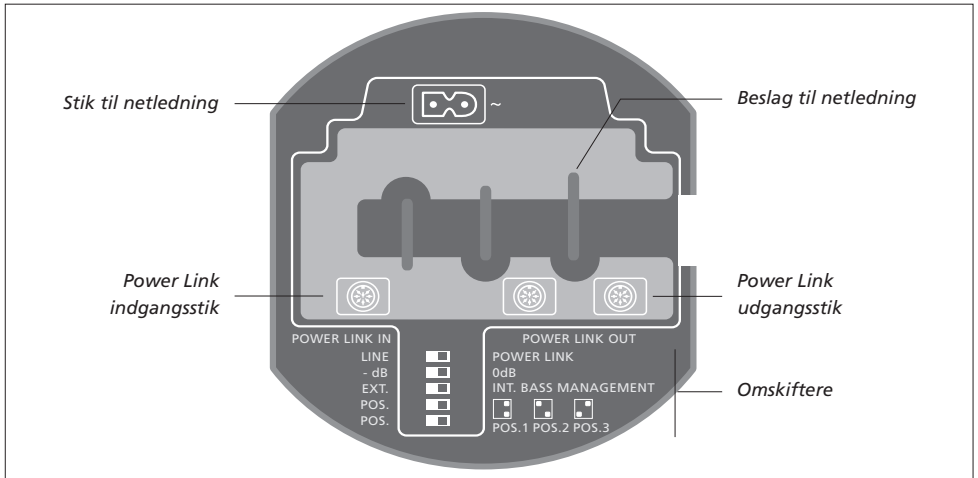

Af sikkerhedsmæssige årsager skal du fastgøre netledningen bag beslagene.

Netledning: Den medfølgende netledning og stikket på den er specielt beregnet til dette produkt. Hvis du modificerer eller beskadiger netledningen, skal du købe en ny hos din Bang & Olufsen forhandler.

Tilslut højttalersystemet

Slut subwooferen til dit system ved hjælp af et Bang & Olufsen Power Link kabel.

Du finder subwooferens stikpanel i bunden af produktet (se side 5).

Hvis du ønsker yderligere oplysninger om de andre højttalere og enheder i din Bang & Olufsen opsætning, skal du se de vejledninger, som fulgte med disse produkter.

Højttalertilslutning

På disse to sider kan du se eksempler på to forskellige højttaleroptillinger.

Surround sound-system

Dette system har et specielt subwooferstik, og alle højttalere sluttet direkte til Bang & Olufsen systemet.

- > Sæt den ene ende af kablet i indgangsstikket POWER LINK IN på subwooferen og den anden ende i subwooferstikket på Bang & Olufsen systemet.
- > Slut dine andre højttalere til højttalerstikkene på Bang & Olufsen systemet.
- > Vælg EXT. BASS MANAGEMENT (se side 9).

Stereosystem

Venstre og højre højttaler sluttet til subwooferen, og subwooferen sluttet til Bang & Olufsen systemet.

- > Sæt den ene ende af kablet i indgangsstikket POWER LINK IN på subwooferen og den anden ende i et af højttalerstikkene på Bang & Olufsen systemet.
- > Slut dine andre højttalere til stikkene POWER LINK OUT på subwooferen.
- > Vælg INT. BASS MANAGEMENT (se side 9).

Strømtilslutning

Slut den medfølgende netledning til stikket ~.

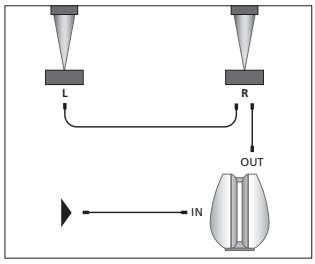
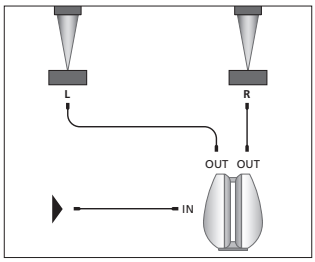
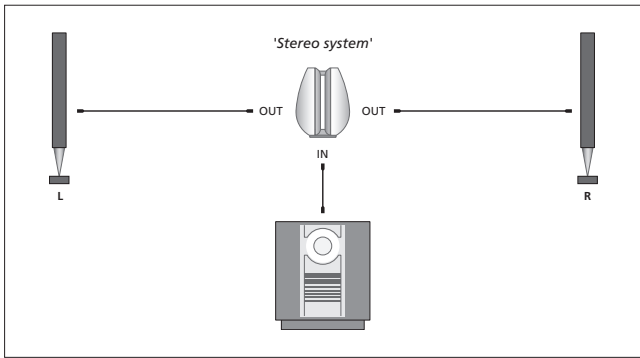
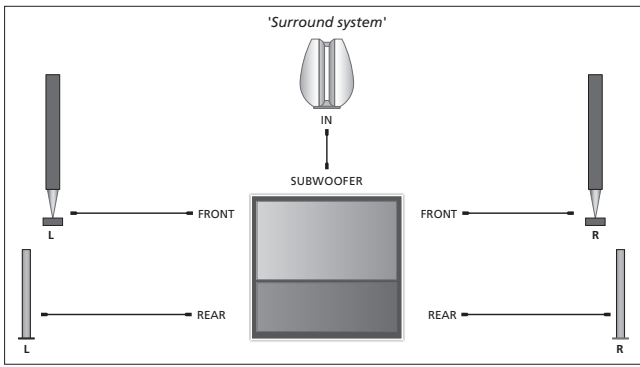

Signaldirigering mellem højttalere: I stedet for at trække kabler fra alle højttalere til subwooferen, kan du dirigere signalet fra højttaler til højttaler.

Tilpas subwooferen til opsætningen

Det er nemt og fleksibelt at placere en subwoofer. På grund af sin forholdsvis lille størrelse kan den nemt integreres i de fleste indretninger, og den kan placeres stort set hvor som helst i rummet.

Den mest naturlige lyd opnås ved at placere subwooferen på gulvet i den første halvdel af rummet i forhold til din foretrukne lytteposition.

Indstil omskifteren **POWER LINK** og **LINE** ...

Brug denne omskifter til at sætte systemet op.

... til et *Bang & Olufsen* system:

Brug et Bang & Olufsen Power Link kabel til at slutte subwooferen til dit system. Indstil omskifteren til POWER LINK.

... til et system, der ikke er fra *Bang & Olufsen*:

Brug et specialkabel med et almindeligt phono- eller minijackstik i den ene ende og et DIN-stik i den anden (fås som ekstraudstyr hos din Bang & Olufsen forhandler). Indstil omskifteren til LINE.

Indstil omskifteren **-dB/0dB**

Omskifteren -dB/0dB bruges til at afstemme subwooferens effekt med BeoLab højttalernes følsomhed.

Denne omskifter bør kun indstilles til -dB, hvis du har tilsluttet et par BeoLab 4 PC højttalere.

Ved alle andre højttalere indstilles omskifteren til 0dB.

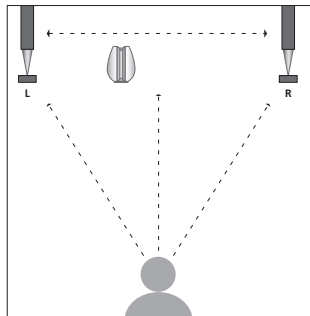

Ideelt set bør subwooferen placeres i cirka samme afstand til din foretrukne lytteposition som fronthøjttalerne (venstre, højre og evt. center).

Placer om muligt subwooferen mellem de to fronthøjttalere.

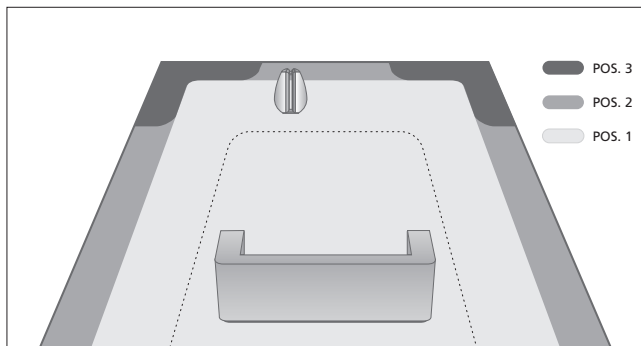

Placer aldrig subwooferen bag din foretrukne lytteposition. Vi anbefaler desuden, at du undgår at placere dine højttalere inden for den stiplede linje (se illustrationen).

Indstil omskifteren EXT./INT. BASS MANAGEMENT

Afhængigt af din opsætning skal du muligvis indstille basstyringen.

- Indstil omskifteren til EXT. BASS MANAGEMENT, hvis subwooferen er tilsluttet et dedikeret stik, men der ikke er sluttet højttalere til subwooferen.
- Indstil omskifteren til INT. BASS MANAGEMENT, hvis der er sluttet andre højttalere direkte til subwooferen.

Indstil omskifteren POS.

Brug positionsomskifteren til at bortfiltrere ændringer i basgengivelsen som følge af, at subwooferen f.eks. er placeret i et hjørne i stedet for frit.

Indstillingen af omskifteren POS. afhænger af det antal overflader, som subwooferen står i nærheden af (inden for 50 cm).

Omskifteren POS. har tre indstillinger:

POS.1: Brug denne indstilling, hvis subwooferen er placeret tæt på én overflade: fritstående (gulvet) eller hængende på en væg.

Dette viser de lysegrå områder i illustrationen ovenfor.

POS.2: Brug denne indstilling, hvis subwooferen er placeret tæt på to overflader: på gulvet og tæt på en væg. Dette viser de mellemgrå områder i illustrationen ovenfor.

POS.3: Brug denne indstilling, hvis subwooferen er placeret tæt på tre overflader: på gulvet og i et hjørne. Dette viser de mørkegrå områder i illustrationen ovenfor.

Disse positionsindstillinger er dog kun anbefalinger – du kan frit indstille omskifteren, som du foretrækker.

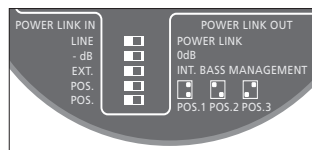

Indstil omskifteren POS. efter din opsætning.

Brug BeoLab 4 sammen med en subwoofer

Du bør altid bruge et Power Link kabel, og omskifteren POWER LINK skal altid indstilles til LEFT eller RIGHT. Hvis du bruger et minijackkabel, skal du altid indstille omskifteren LINE IN til LINE. Brug ikke indstillingen PC. Indstil omskifteren -dB/0dB på subwooferen til 0dB.

Bemærk! Brug kun indstillingen -dB på subwooferen, hvis du har tilsluttet et par BeoLab 4 PC.

Bortskaffelse af elektrisk og elektronisk udstyr (WEEE) – Miljøbeskyttelse



Elektrisk og elektronisk udstyr, dele og batterier, der er mærket med dette symbol, må ikke bortskaffes sammen med almindeligt husholdningsaffald, og alt elektrisk og elektronisk udstyr, alle dele samt alle batterier skal indsamles og bortskaffes separat. Når elektrisk og elektronisk udstyr samt batterier bortskaffes ved hjælp af de indsamlingssystemer, der anvendes i dit land, beskyttes miljøet og andre menneskers helbred. Desuden bidrages der til en betryggende og rationel anvendelse af naturlige ressourcer. Indsamling af elektrisk

og elektronisk udstyr, batterier og affald forhindrer mulig forurening af naturen med farlige stoffer, som kan være indeholdt i elektriske og elektroniske produkter og udstyr. Din Bang & Olufsen forhandler kan rådgive dig om den korrekte bortskaffelsesmetode i dit land.

I tilfælde af, at et produkt er for lille til at vise dette symbol, er det i stedet vist i vejledningen, på garantibeviset eller på emballagen.



Dette produkt overholder bestemmelserne i direktiverne 2004/108/EF og 2006/95/EF.

Alle produkter fra Bang & Olufsen overholder den gældende miljølovgivning i de lande, hvor produkterne sælges.

Tekniske specifikationer, funktioner og brug heraf kan ændres uden varsel.

